

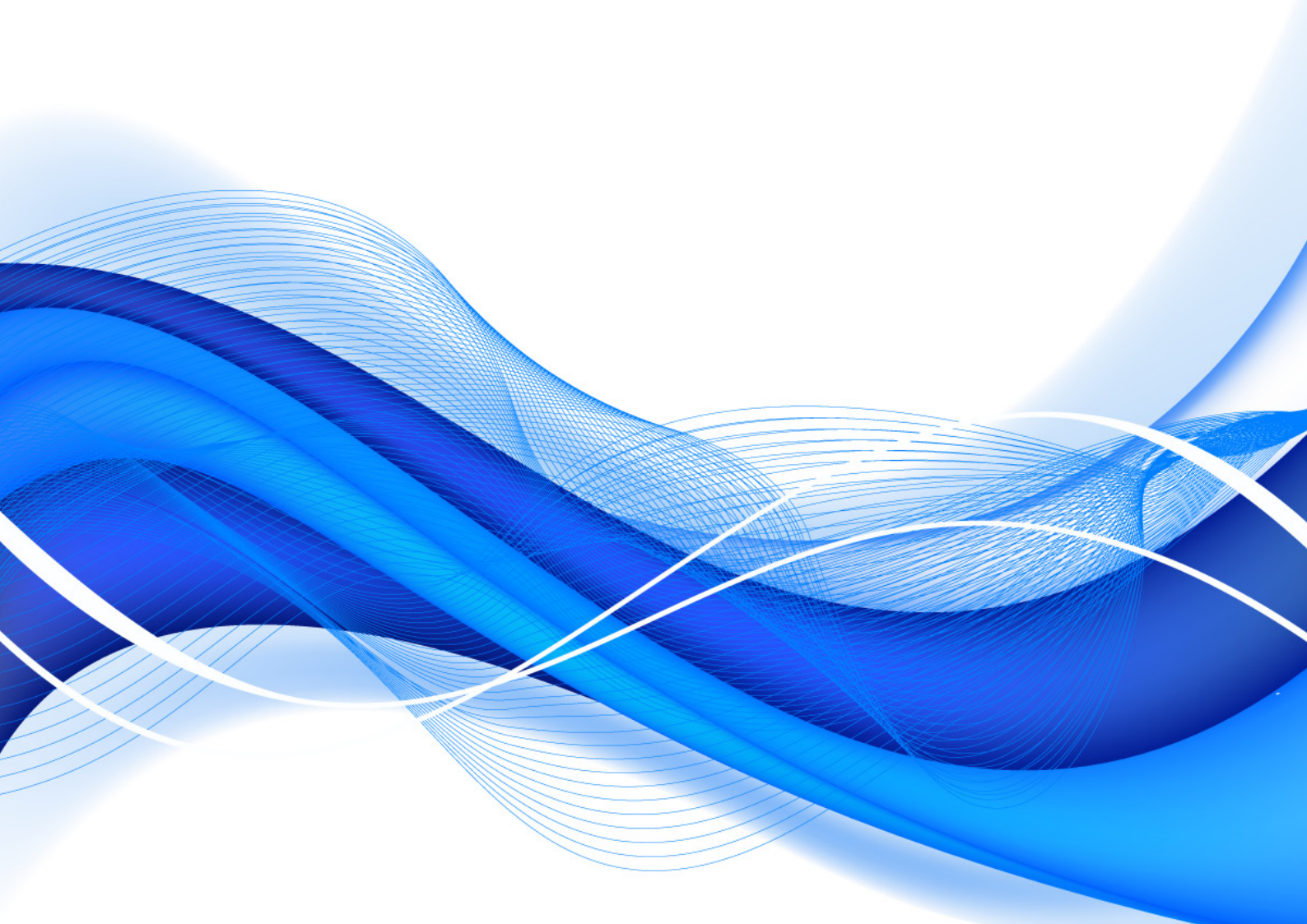

CLIMATIZACIÓN ARMARIOS ELÉCTRICOS





Alta eficiencia de caudal de aire, alta protección, instalación rápida, conexionado eléctrico sencillo.

Rejilla de ventilación optimizada para dar la máxima circulación de aire

Distancia del ventilador al filtro mejorada y diseño perfecto del habitáculo, verificado por los mejores test aerodinámicos.



Reemplazo del filtro rápido, fácil y seguro, incluso durante el funcionamiento.

Junta de poliuretano inyectado que asegura el sellado por más tiempo. Sistema de montaje por clips laterales, grueso de chapa de 1mm a 5mm.



Posibilidad de montaje tanto por el sistema a presión por clips como por tornillo.



FJK

Ventiladores industriales y filtros de salida de aire, para refrigeración de armarios electricos. Rejillas de protección de plástico ABS no inflamable según UL94V0. Motor axial de rodamiento de bolas, protegido del polo magnético. Aplicable en grueso de chapa desde 1mm hasta 5mm. Grado de protección IP-54 según EN 60529. Filtros de fibra de 10 micras.

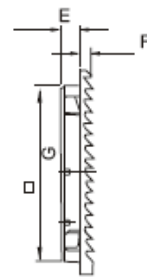
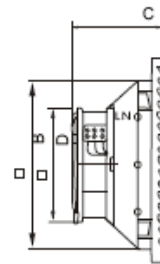
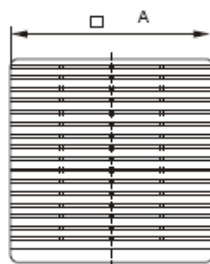
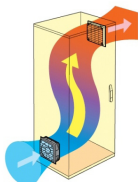

Referencia
FJK6621-230-PB-V
FJK6622-230-PB-V
FJK6623-230-PB-V
FJK6625-230-PB-V
FJK6626-230-MB-V
FJK6626D-230-MB-V

m³/h	dB	A	B	C	D
30	20	116,5mm	93mm	48mm	92mm
58	45	146,5mm	122mm	66mm	120mm
108	42	204mm	176mm	98mm	120mm
205	58	255mm	221mm	110mm	172mm
500	63	323mm	290mm	138mm	220mm
1390	63	324mm	290mm	145mm	281mm

Tensión	230VAC 50 / 60 Hz					
Máximo caudal	34 / 42 m³/h	92 / 107 m³/h	102 / 119 m³/h	224 / 266 m³/h	637 / 707 m³/h	1395 / 1530 m³/h
Intensidad nominal	0,07A / 0,06A	0,12A / 0,10A	0,12A / 0,10A	0,25A / 0,20A	0,30A / 0,34A	0,48A / 0,62A
Potencia	12W / 11W	19W / 14W	19W / 14W	37W / 33W	65W / 77W	105W / 140W
Nivel de ruido	32dB / 34dB	31dB / 34dB	31dB / 34dB	46dB / 50dB	55dB / 57dB	63dB / 65dB

	FJK6621-PB230	FJK6622-PB230	FJK6623-PB230	FJK6625-PB230	FJK6626-MB230	FJK6626D-MB230
Tensión	230VAC 50 / 60 Hz					
Máximo caudal	34 / 42 m³/h	92 / 107 m³/h	102 / 119 m³/h	224 / 266 m³/h	637 / 707 m³/h	1395 / 1530 m³/h
Intensidad nominal	0,07A / 0,06A	0,12A / 0,10A	0,12A / 0,10A	0,25A / 0,20A	0,30A / 0,34A	0,48A / 0,62A
Potencia	12W / 11W	19W / 14W	19W / 14W	37W / 33W	65W / 77W	105W / 140W
Nivel de ruido	32dB / 34dB	31dB / 34dB	31dB / 34dB	46dB / 50dB	55dB / 57dB	63dB / 65dB

FJK2E

Ventilador industrial de gran potencia para refrigeración de armarios electricos, diseñado para montaje en techo. Construido con materiales no inflamable según UL94V0. Motor axial de rodamiento de bolas, protegido del polo magnético. Aplicable en grueso de chapa desde 1mm hasta 5mm. Filtro de fibra de 10 micras.

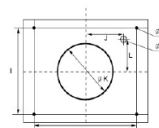
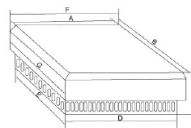
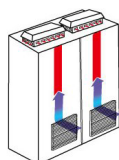

Tensión	230VAC 50 / 60 Hz		
Máximo caudal	484 / 527 m³/h	730 / 830 m³/h	1020 / 1140 m³/h
Intensidad nominal	0,26A / 0,33A	0,46A / 0,51A	0,60A / 0,74A
Potencia	58W / 74W	98W / 118W	131W / 170W
Nivel de ruido	57dB / 59dB	60dB / 62dB	62dB / 64dB

	FJK2E-190-230-PB	FJK2E-220-230-PB	FJK2E-225-230-PB
Tensión	230VAC 50 / 60 Hz		
Máximo caudal	484 / 527 m³/h	730 / 830 m³/h	1020 / 1140 m³/h
Intensidad nominal	0,26A / 0,33A	0,46A / 0,51A	0,60A / 0,74A
Potencia	58W / 74W	98W / 118W	131W / 170W
Nivel de ruido	57dB / 59dB	60dB / 62dB	62dB / 64dB

Referencia	A / B	C	D / E	F / G	H / I	J	Ø K	Ø 1	Ø2	L
FJK2E-.....-230-DP	270mm	130mm	267mm	310mm	226,8mm	98,4mm	195mm	7,8mm	15mm	97mm

Referencia	A / B	C	D / E	F / G	H / I	J	Ø K	Ø 1	Ø2	L
FJK2E-.....-230-DP	270mm	130mm	267mm	310mm	226,8mm	98,4mm	195mm	7,8mm	15mm	97mm

JK

Rejillas filtro de salida de plástico ABS no inflamable según UL94V0. Aplicable en grueso de chapa desde 1mm hasta 5mm. Grado de protección IP-54 según EN 60529. Filtros de fibra de 10 micras.

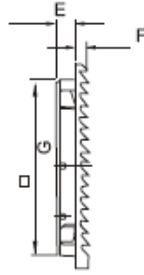
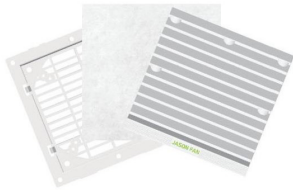

Referencia
JK6621
JK6622
JK6623
JK6625
JK6626

	A	E	F	G
JK6621	116,5mm	12mm	10mm	93mm
JK6622	146,5mm	14mm	10,5mm	122mm
JK6623	204mm	17,5mm	12,5mm	176mm
JK6625	255mm	17,5mm	12,5mm	221mm
JK6626	323mm	17,5mm	12,5mm	290mm

EIA

Aire acondicionado industrial, control inteligente del inversor, sin corrientes transitorias, hasta un 40% de ahorro energetico. Aislamiento total de la entrada y la salida. Provistos de comunicación Modbus con encendido en la función de arranque. Tratamiento del agua de condensación, solución eficiente de la descarga de condensado.



EIA05

Referencia	EIA05
Dimensiones (Alto x ancho x fondo)	550x280x210mm
Nivel de ruido	65dB
Grado de protección	IP54
Refrigerante	R134a
Capacidad refrigeración L35	500/550W
Potencia entrada L35	260/280W
Intensidad entrada L35	1,3/1,35A
Voltage	220VAC 50/60Hz
Temperatura de trabajo	-15°C a +55°C



EIA10 / EIA15 / EIA20

Referencia
 Dimensiones (Alto x ancho x fondo)
 Nivel de ruido
 Grado de protección
 Refrigerante
 Capacidad refrigeración L35
 Potencia entrada L35
 Intensidad entrada L35
 Voltage
 Temperatura de trabajo

	EIA10	EIA15	EIA20
Dimensiones (Alto x ancho x fondo)	950x400x280mm		
Nivel de ruido	65dB		
Grado de protección	IP54		
Refrigerante	R134a		
Capacidad refrigeración L35	1100/1300W	1500/1700W	2000/2100W
Potencia entrada L35	540/680W	750/900W	1000/1200W
Intensidad entrada L35	2,5/3,2A	3,5/4,2A	4,6/5,7A
Voltage	220VAC 50/60Hz		
Temperatura de trabajo	-15°C a +55°C		



EIA40

Referencia	EIA40
Dimensiones (Alto x ancho x fondo)	1580x500x340mm
Nivel de ruido	65dB
Grado de protección	IP54
Refrigerante	R134a
Capacidad refrigeración L35	4000/4500W
Potencia entrada L35	1900/2600W
Intensidad entrada L35	3,1/4,2A
Voltage	380VAC 50/60Hz
Temperatura de trabajo	-15°C a +55°C
Interruptor del aire P / A	3 / 10

FJ

Ventiladores axiales para refrigeración de habitáculos o armarios eléctricos, rodamientos de bolas.

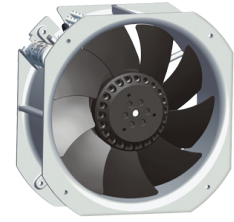

	FJ8022AB	FJ9022AB	FJ12032AB	FJ15052AB	FJ22082MAB
Tensión	230VAC 50 / 60 Hz				
Máximo caudal	29 / 35 m³/h	49 / 61 m³/h	145 / 160 m³/h	220 / 240 m³/h	925 / 1010 m³/h
Intensidad nominal	0,07A / 0,06A	0,07A / 0,06A	0,12A / 0,10A	0,19A / 0,17A	0,30A / 0,34A
Potencia	13W / 11W	12W / 11W	19W / 14W	26W / 24W	65W / 77W
Nivel de ruido	29dB / 33dB	32dB / 34dB	34dB / 37dB	50dB / 52dB	59dB / 61dB
Dimensiones	80 x 80 x 26mm	92 x 92 x 26mm	120 x 120 x 38mm	150 x 171 x 52mm	225 x 225 x 80mm

LP40

Rejilla de protección de plástico ABS negro con filtro.

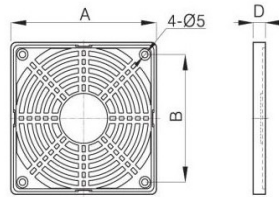

Referencia

- LP4008
- LP4009
- LP4012

	A	B	C
LP4008	86mm	71,5mm	10mm
LP4009	92mm	82mm	10mm
LP4012	120mm	104,8mm	10,5mm

LP42

Rejilla de protección de plástico ABS blanco RAL7035, sin filtro.

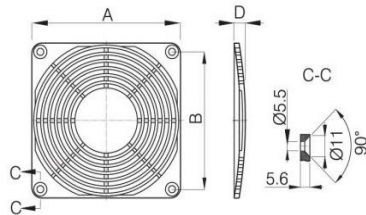
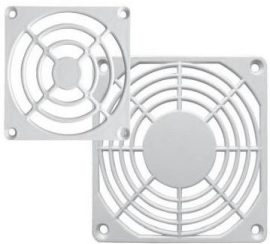

Referencia

- LP4208
- LP4209
- LP4212

	A	B	C
LP4208	80mm	71,5mm	7mm
LP4209	92mm	82mm	7mm
LP4212	120mm	104,8mm	6,5mm

LP22

Rejilla metálica de protección trasera para dedos.

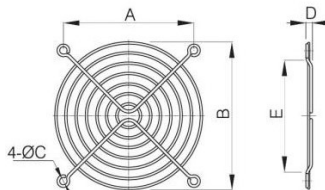
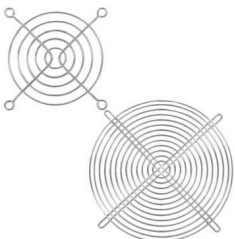

Referencia

- LP2208**
- LP2209
- LP2212**
- LP2215**
- LP2222
- LP2225

	A	B	C	D	E
LP2208	71,5mm	73mm	5,3mm	5mm	85mm
LP2209	82mm	87mm	5,3mm	5,4mm	102mm
LP2212	104,8mm	115,5mm	5,5mm	5,4mm	133mm
LP2215	114,5mm	140mm	5,5mm	5,4mm	152mm
LP2222	170mm	215,5mm	5,5mm	9,5mm	209mm
LP2225	208,6mm	268mm	6,6mm	11,5mm	257mm

KT/ZR

Termostato **KTO-011** contacto N.C., para control de resistencias calefactoras.

Termostato **KTS-011** contacto N.O., para control de ventiladores de cuadro.

Termostato **ZR-011** combinación contactos N.C./N.O., para las dos funciones.

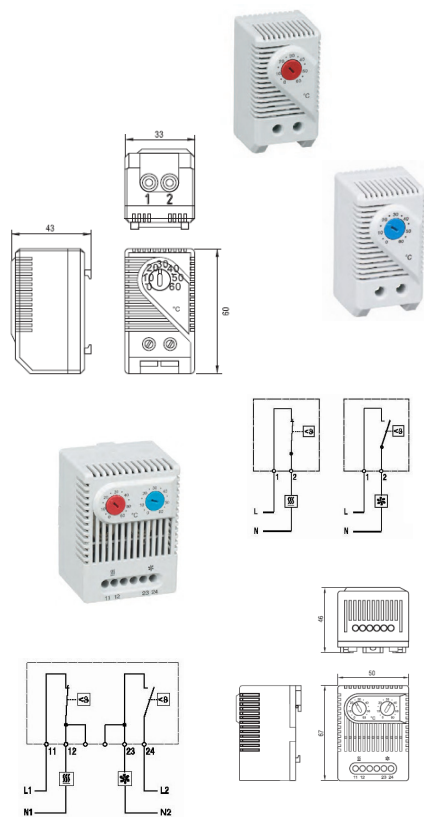

Tipo de sensor	Bimetal termostático
Tipo de contacto	De acción rápida
Resistencia del contacto	< 10mΩ
Vida del contacto	NC: > 50.000 ciclos NO: > 100.000 ciclos
Capacidad del contacto	250VAC, 10 (2) A NC: 120VAC, 10 (2) A
EMC	de acuerdo con EN 55014-1-2, EN 61000-3-2, EN 61000-3-3
conexión	2 y 4 polos 2,5mm ² (par de apriete 0,5Nm máximo), cable con puntera terminal hasta 1,5mm ²
Montaje	Carril DIN 35mm EN-6075
Carcasa	Plastico gris claro, UL94 V-0
Dimensiones	60 x 33 x 43 mm y 67 x 50 x 46 mm
Peso	40gr y 90gr aproximadamente
Temperatura trabajo	0°C a 60°C
Grado de protección	IP-20

Tipo de sensor	Bimetal termostático
Tipo de contacto	De acción rápida
Resistencia del contacto	< 10mΩ
Vida del contacto	NC: > 50.000 ciclos NO: > 100.000 ciclos
Capacidad del contacto	250VAC, 10 (2) A NC: 120VAC, 10 (2) A
EMC	de acuerdo con EN 55014-1-2, EN 61000-3-2, EN 61000-3-3
conexión	2 y 4 polos 2,5mm ² (par de apriete 0,5Nm máximo), cable con puntera terminal hasta 1,5mm ²
Montaje	Carril DIN 35mm EN-6075
Carcasa	Plastico gris claro, UL94 V-0
Dimensiones	60 x 33 x 43 mm y 67 x 50 x 46 mm
Peso	40gr y 90gr aproximadamente
Temperatura trabajo	0°C a 60°C
Grado de protección	IP-20

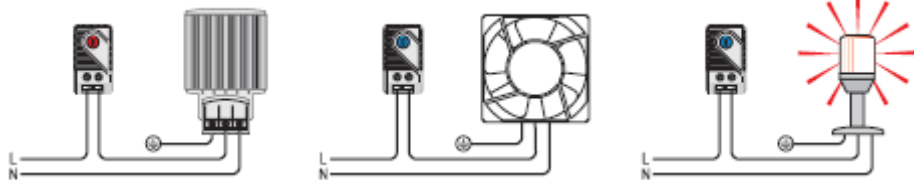

MFR

Higrostató **MFR-012** contacto conmutado para control de la humedad relativa mediante resistencias o ventiladores.

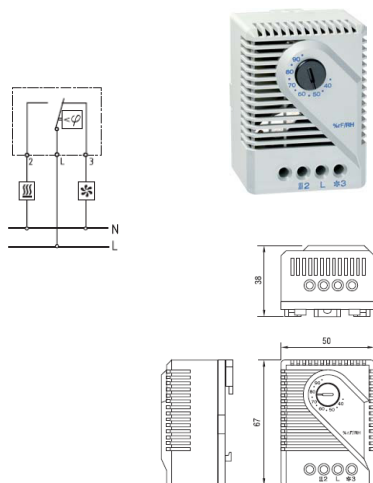

Tipo de sensor	Bimetal termostático
Velocidad aire permisible	15m/seg
Resistencia del contacto	< 10mΩ
Vida del contacto	> 50.000 ciclos
Capacidad del contacto	250VAC, 5 (0,2) A
EMC	de acuerdo con EN 55014-1-2, EN 61000-3-2, EN 61000-3-3
conexión	3 polos 2,5mm ² (par de apriete 0,5Nm máximo), cable con puntera terminal hasta 1,5mm ²
Montaje	Carril DIN 35mm EN-6075
Carcasa	Plastico gris claro, UL94 V-0
Dimensiones	67 x 50 x 38 mm
Peso	60gr aproximadamente
Temperatura trabajo	0°C a 60°C
Grado de protección	IP-20

Tipo de sensor	Bimetal termostático
Velocidad aire permisible	15m/seg
Resistencia del contacto	< 10mΩ
Vida del contacto	> 50.000 ciclos
Capacidad del contacto	250VAC, 5 (0,2) A
EMC	de acuerdo con EN 55014-1-2, EN 61000-3-2, EN 61000-3-3
conexión	3 polos 2,5mm ² (par de apriete 0,5Nm máximo), cable con puntera terminal hasta 1,5mm ²
Montaje	Carril DIN 35mm EN-6075
Carcasa	Plastico gris claro, UL94 V-0
Dimensiones	67 x 50 x 38 mm
Peso	60gr aproximadamente
Temperatura trabajo	0°C a 60°C
Grado de protección	IP-20

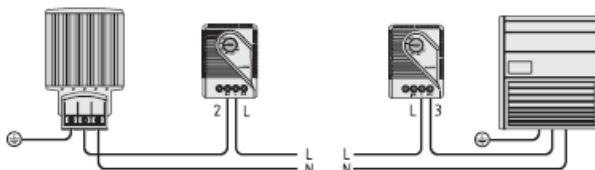

FJACG

Base Schucko 16A montaje en carril din.



EMC	de acuerdo con EN 55014-1-2, EN 61000-3-2, EN 61000-3-3
Conexión	3 polos 2,5mm ² (par de apriete 0,5Nm máximo)
Intensidad	Max. 16A / 250V
Carcasa	Plastico gris claro, UL94 V-0

EMC	de acuerdo con EN 55014-1-2, EN 61000-3-2, EN 61000-3-3
Conexión	3 polos 2,5mm ² (par de apriete 0,5Nm máximo)
Intensidad	Max. 16A / 250V
Carcasa	Plastico gris claro, UL94 V-0

HG

Las resistencias se utilizan en los armarios eléctricos donde debe evitarse a toda costa la condensación o evitar que la temperatura no caiga por debajo de un valor mínimo. De esta forma se evita la corrosión interna y/o de los elementos montados y está asegurada una temperatura constante.

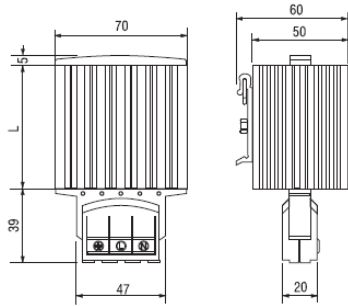

- Material
- Montaje
- Posición de montaje
- Temperatura trabajo
- Grado de protección
- Accesorios
- Conexión
- Voltaje
- Potencias
- Longitud

Material	Perfil de aluminio extruido, anodizado
Montaje	Carril DIN 35mm EN-6075
Posición de montaje	Vertical
Temperatura trabajo	-20°C a +70°C
Grado de protección	IP-54 / I (puesta a tierra)
Accesorios	Tornillo de conexión
Conexión	3 bornes cage clamp para cable de 0,5mm ² a 1,5mm ²
Voltaje	120 / 240 V AC/DC
Potencias	15W, 30W, 45W, 60W, 75W, 100W, 150W
Longitud	15-45W (65mm), 60-100W (140mm), 150W (220mm)

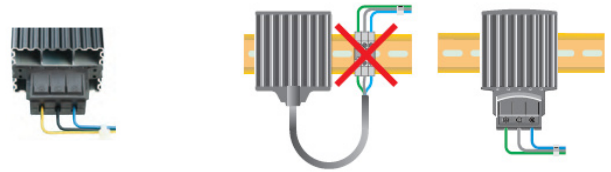

FJLF8

Pantalla fluorescente de bajo consumo (8W), fijación magnética a la chapa del armario o a carril din, dispone de interruptor y dos bases schucko.

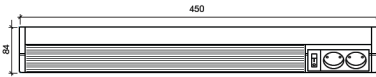

- potencia
- Protección
- temperatura de trabajo
- Dimensiones

potencia	8W
Protección	IP-20
temperatura de trabajo	0°C a 60°C
Dimensiones	450 x 84 x 65mm

FJLK025

Pantalla sistema LED, fijación magnética a la chapa del armario, dispone de interruptor.

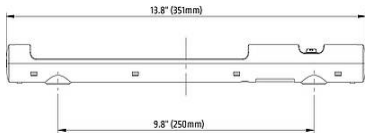

- potencia
- Protección
- temperatura de trabajo
- Dimensiones

potencia	5W / 290Lm / color daylight 6500K
Protección	IP-20
temperatura de trabajo	-30°C a 60°C
Dimensiones	351 x 34 x 32mm

FJW3

Portaplanos DIN-A4 en plástico ABS, color RAL7035, con adhesivo 3M

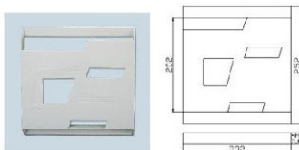

FJW4

Portaplanos DIN-A3 en plástico ABS, color RAL7035, con adhesivo 3M

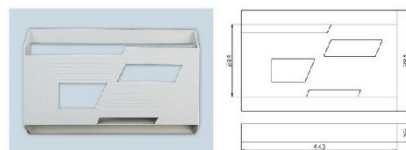

Referencia	Ancho	Alto	Fondo
FJW3	232mm	202/252mm	24mm
FJW4	440mm	204/284mm	52mm

Distribuidor:

